

Garnitur Grundbordwände in 300 mm zu PHL 3060/17

Artikelnummer 42069

Gewicht 51kg

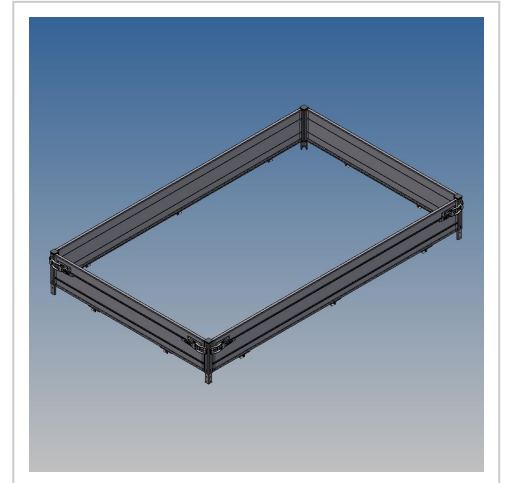

Produktbeschreibung

Wände 300 mm zu PHL 3060/17 zu ArtikelNr.42051

Bezeichnung	Wert
Eigengewicht (kg)	51

Weitere Bilder

